

**Koniecznle zapoznaj się  
przed rozpoczęciem pracy!**

**Instrukcja obsługi**  
(instrukcja oryginalna)



## **Kosiarka spalinowa**

KS 46LMG-SP  
KS 56LMG-SP





Dziękujemy za wybór produktów **Könnér & Söhnen®**. Niniejsza instrukcja zawiera krótki opis środków bezpieczeństwa, użytkowania i konfiguracji. Bardziej szczegółowe informacje można znaleźć i zapoznać się na stronie oficjalnego producenta w sekcji Wsparcie pod linkiem: [konner-sohnen.com/pages/instructions](http://konner-sohnen.com/pages/instructions). Możesz także przejść do sekcji Wsparcie i pobrać instrukcję, skanując kod QR lub na stronie oficjalnego importera **Könnér & Söhnen®** pod adresem : [www.konner-sohnen.pl](http://www.konner-sohnen.pl)



**Konieczn**ie zapoznaj się przed rozpoczęciem pracy!

Producent produktów **Könnér & Söhnen®** może wprowadzić pewne zmiany, które mogą nie zostać odzwierciedlone w niniejszej instrukcji, a mianowicie:

- producent zastrzega sobie prawo do wprowadzania zmian w projekcie, wyposażeniu i konstrukcji produktu.
- obrazy i rysunki w instrukcji obsługi mają charakter schematyczny i mogą różnić się od rzeczywistych komponentów i napisów na produktach.

Na końcu instrukcji znajdują się informacje kontaktowe, z których możesz skorzystać w przypadku problemów. Wszystkie informacje zawarte w niniejszej instrukcji obsługi są aktualne w momencie drukowania. Aktualną listę centrów serwisowych można znaleźć na stronie oficjalnego importera pod linkiem [www.konner-sohnen.pl](http://www.konner-sohnen.pl)



**UWAGA – OSTROŻNIE!**



**Niedostosowanie się do zaleceń oznaczonych tym znakiem spowoduje poważne obrażenia ciała lub śmierć operatora lub osób postronnych.**



**WAŻNE!**



**Ważne informacje dotyczące korzystania z urządzenia.**

## OGÓLNE ZASADY BEZPIECZEŃSTWA

1



**UWAGA!**



**Przeczytaj wszystkie instrukcje. Nieprzestrzeganie wszystkich poniższych instrukcji może skutkować porażeniem prądem, pożarem lub poważnymi obrażeniami.**

1. Przeczytaj uważnie instrukcję, zapoznaj się z elementami sterującymi oraz prawidłowym użytkowaniem urządzenia.
2. Kosiarki do trawy mogą być używane wyłącznie do koszenia trawy, mulczowania trawy oraz zbierania opadłych liści — nie używaj ich do żadnych innych celów.
3. Podczas koszenia należy obowiązkowo nosić buty oraz długie spodnie; nie uruchamiaj urządzenia boso ani w sandałach.
4. Noszenie zatyczek do uszu lub ograniczenie czasu pracy może zmniejszyć szkodliwy wpływ hałasu.
5. Przed użyciem sprawdź kosiarkę oraz powiązane elementy:
  - Sprawdź, czy wokół i pod silnikiem nie ma wycieków oleju lub benzyny.
  - Sprawdź ostrze oraz śrubę mocującą ostrze pod kątem zużycia lub uszkodzenia. Nie używaj urządzenia, jeśli ostrze jest pęknięte, wygięte, uszkodzone lub jeśli śruba jest poluzowana.
  - Sprawdź, czy osłona tłumika jest prawidłowo zamontowana i nieuszkodzona.
  - Upewnij się, że zamontowane deflektory lub osłony oraz urządzenia zabezpieczające (płyta prowadząca, kosz na trawę itp.) znajdują się na swoim miejscu, są stabilne i nieuszkodzone.
  - Sprawdź, czy wszystkie nakrętki, śruby i wkręty są kompletne i dokręcone, aby urządzenie było w bezpiecznym stanie roboczym.



6. Wszystko, co może zostać podniesione przez ostrze i odrzucone, stanowi potencjalne zagrożenie dla Ciebie i innych. Poszukaj takich przedmiotów jak kamienie, patyki, kości czy drut i usuń je z obszaru koszenia.
7. Zatrzymaj urządzenie tnące, jeśli kosiarkę trzeba przechylić do transportu, podczas przechodzenia po nawierzchniach innych niż trawa oraz podczas przemieszczania urządzenia do i z obszaru koszenia.
8. Podczas pracy kosiarka i wyrzucane obiekty mogą być niebezpieczne oraz powodować poważne obrażenia i szkody materialne. Nie dopuszczaj osób nieupoważnionych, dzieci ani zwierząt do obszaru pracy. Zachowuj bezpieczną odległość od przedmiotów. Nigdy nie pozostawiaj kosiarki bez nadzoru. Nie pozwalaj dzieciom bawić się kosiarką.
9. Koszenie wykonuj wyłącznie w świetle dziennym lub przy dobrym oświetleniu sztucznym.
10. Nie obsługuj kosiarki, jeśli jesteś zmęczony, chory lub pod wpływem alkoholu albo leków.
11. Unikaj pracy urządzeniem na mokrej trawie, jeśli to możliwe.
12. Unikaj pracy w dni deszczowe.
13. Koszenie na zboczach:
  - Zawsze upewnij się, że masz pewne oparcie na pochyłościach.
  - Korzystaj z kosiarki, kosząc w poprzek zbocza, nigdy w górę ani w dół.
  - Idź powoli — nigdy nie biegnij.
  - Nie koś zboczy o zbyt dużym nachyleniu.
14. Benzyna jest wysoce łatwopalna:
  - Przechowuj paliwo w pojemnikach przeznaczonych specjalnie do tego celu.
  - Trzymaj się z dala od ognia i nie pal podczas tankowania.
  - Tankowanie wykonuj wyłącznie na zewnątrz.
  - Przed uruchomieniem silnika uzupełnij paliwo i sprawdź poziom oleju. Nigdy nie zdejmuj korka zbiornika paliwa ani nie dolewaj benzyny, gdy silnik pracuje lub jest gorący.
  - Przed pracą z paliwem wyłącz silnik i pozwól mu ostygnąć.
  - Jeśli benzyna się rozleje, nie próbuj uruchamiać silnika — odsuń urządzenie od miejsca rozlania i unikaj wszelkich źródeł zapłonu, aż opary benzyny całkowicie się rozproszą.
  - Korek wlewu paliwa zamontuj pewnie i szczelnie.
  - Trzymaj się z dala od źródeł ciepła, iskier i otwartego ognia, np.: lamp serwisowych, rusztów, urządzeń elektrycznych, elektronarzędzi oraz pojazdów.
15. Dźwignia napędu musi być zwolniona podczas uruchamiania silnika.
16. Trzymaj stopy z dala od noży podczas rozruchu.
17. Unikaj przechylania kosiarki podczas uruchamiania.
18. Nie reguluj wysokości koszenia przy pracującym silniku.
19. Nie zmieniaj fabrycznych ustawień prędkości obrotowej silnika ani nie dopuszczaj do pracy silnika z nadmiernymi obrotami.
20. Nie stawaj przed otworem wyrzutu trawy podczas uruchamiania.
21. Zatrzymaj silnik, jeśli pojawi się jakikolwiek nieprawidłowy hałas lub wibracja:
  - Sprawdź, czy nie ma uszkodzeń.
  - Wymień lub napraw uszkodzone części.
  - Sprawdź i dokręć poluzowane elementy.
22. Zachowaj ostrożność podczas cofania lub ciągnięcia kosiarki do tyłu.
23. Podczas usuwania zablokowanego materiału lub czyszczenia kosiarki zatrzymaj silnik i poczekaj, aż ostrze całkowicie się zatrzyma.
24. Nie trzymaj rąk ani stóp w pobliżu lub pod elementami obrotowymi. Utrzymuj obszar wyrzutu trawy w czystości.
25. Nie uruchamiaj ani nie używaj silnika w zamkniętym pomieszczeniu. Pracuj w dobrze wentylowanym miejscu, aby uniknąć szkodliwego nagromadzenia CO.
26. Nie przepelniaj zbiornika paliwa. Unikaj rozlewania.
27. Nie dotykaj tłumika przed ostygnięciem silnika.









28. Zatrzymaj silnik i odłącz fajkę świecy zapłonowej w następujących przypadkach:
  - Przed usuwaniem przeszkód i zatorów.
  - Przed sprawdzaniem, czyszczeniem i konserwacją kosiarki.
  - Sprawdź uszkodzenia kosiarki po uderzeniu w przeszkodę. Uruchom silnik ponownie dopiero po naprawie.
  - Zatrzymaj silnik i dokonaj naprawy za każdym razem, gdy pojawią się nietypowe wibracje.
29. Zatrzymaj silnik w następujących przypadkach:
  - Za każdym razem, gdy musisz oddalić się od kosiarki.
  - Przed tankowaniem kosiarki lub dolewaniem oleju.
  - Podczas przejazdu przez żwirowy podjazd, chodnik lub drogę.
  - Gdy kosiarka jest transportowana w pozycji nachylonej lub znajduje się w obszarze transportowym.
30. Nie przechowuj kosiarki w miejscu, w którym istniałoby ryzyko zapalenia się iskier, jeśli w zbiorniku paliwa znajduje się paliwo.
31. Pozwól silnikowi ostygnąć przed przechowywaniem kosiarki w zamkniętym pomieszczeniu.
32. Aby zmniejszyć ryzyko pożaru, utrzymuj silnik, tłumik, przedział akumulatora (jeśli dotyczy) oraz obszar magazynowania paliwa wolne od trawy, liści i nadmiernego nagromadzenia smaru.
33. Nie używaj kosiarki:
  - Gdy brakuje dokładnego przeczytania i zrozumienia instrukcji lub podstawowej wiedzy i umiejętności obsługi.
  - Po zmęczeniu, w przypadku choroby, po spożyciu alkoholu, środków odurzających lub innych substancji wpływających na organizm człowieka.
  - Gdy operator jest osobą niepełnoletnią, starszą, chorą lub o ograniczonej sprawności.
  - Gdy operator nie nosi wymaganego wyposażenia ochronnego.
  - Gdy osłona (urządzenie ochronne) nie jest zamontowana lub jest uszkodzona.
  - Gdy kosiarka nie została dokładnie sprawdzona, ma brakujące lub poluzowane elementy.
  - Gdy w pobliżu znajdują się inne osoby, zwłaszcza dzieci lub zwierzęta.
34. Jeśli kosiarka jest używana w nietypowych warunkach lub jest niewłaściwie konserwowana, każda jej część może stanowić potencjalne zagrożenie.
35. Firma nie ponosi odpowiedzialności za uszkodzenia maszyny ani obrażenia ciała spowodowane nieautoryzowanymi modyfikacjami.
36. Nie demontuj kosiarki samodzielnie — może to prowadzić do wypadków. Skontaktuj się ze sprzedawcą w sprawie wymiany części lub usunięcia kosiarki.

### SYMBOLE

### 2

Tabliczka znamionowa na twoim narzędziu może pokazywać symbole. Reprezentują one ważne informacje o produkcie lub instrukcje dotyczące jego użytkowania.

	<p>Przeczytaj wszystkie ostrzeżenia dotyczące bezpieczeństwa oraz wszystkie instrukcje. Nieprzestrzeganie ostrzeżeń i instrukcji może prowadzić do porażenia prądem, pożaru i/lub poważnych obrażeń.</p>
	<p>Oznacza ryzyko obrażeń ciała, utraty życia lub uszkodzenia narzędzia w przypadku nieprzestrzegania zaleceń.</p>
	<p>Noś środki ochrony indywidualnej.</p>

	Napełnij odpowiednią ilość oleju przed uruchomieniem.
	Gorący układ wydechowy może spowodować oparzenia. Zachowaj odstęp, jeśli silnik pracował.
	Trzymaj ręce i stopy z dala od obracających się noży. Mogą spowodować skaleczenia dłoni i stóp.
	Poziom mocy akustycznej LwA podany w dB.
	Uważaj na przedmioty wyrzucane przez kosiarkę — zachowaj bezpieczną odległość i trzymaj inne osoby z dala.
	Nie czyść obszaru koszenia, gdy kosiarka jest uruchomiona.
	Trzymaj dzieci w odległości nie mniejszej niż 10 m od obszaru pracy.
	Upewnij się, że wszystkie elementy są solidnie zamocowane przed użyciem urządzenia.
	Nie używaj kosiarki na zbyt stromych zboczach.
	Przed rozpoczęciem konserwacji i w jej trakcie silnik musi być wyłączony, a fajka świecy zapłonowej zdjęta.
	Nie dotykać. Gorąca powierzchnia może poparzyć palce lub dłonie.
	Nie używaj urządzenia podczas deszczu ani nie pozostawiaj go na zewnątrz w czasie opadów.

### OPIS PRODUKTU

3



**WAŻNE!**



**Producent zastrzega sobie prawo do wprowadzania zmian w wyposażeniu, projektowaniu i konstrukcji wyrobów. Rysunki w instrukcji są schematyczne i mogą różnić się od rzeczywistych węzłów i napisów na produkcie.**

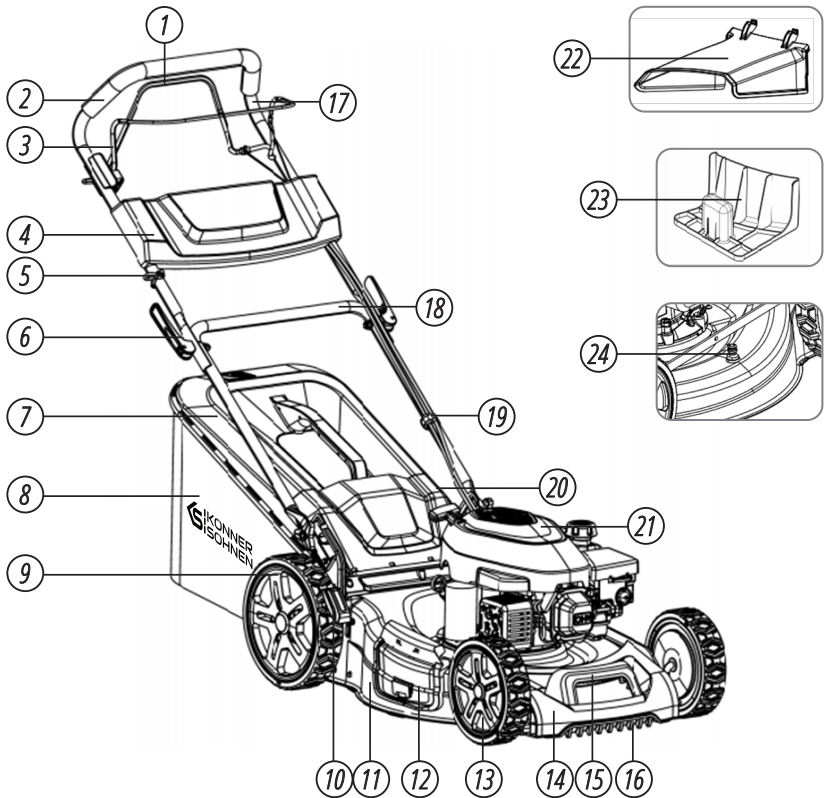

- |                               |                                  |                                     |
|-------------------------------|----------------------------------|-------------------------------------|
| 1. Dźwignia jazdy/chodzenia   | 9. Tylne koło                    | 17. Górny uchwyt                    |
| 2. Gąbkowa osłona             | 10. Dźwignia regulacji wysokości | 18. Dolny uchwyt                    |
| 3. Dźwignia hamulca           | 11. Korpus podwozie              | 19. Klips na przewód                |
| 4. Panel uchwytu (opcjonalny) | 12. Pokrywa wyrzutu bocznego     | 20. Tylna płyta osłonowa            |
| 5. Uchwyt na przewód          | 13. Przednie koło                | 21. Silnik                          |
| 6. Szybkozłączka              | 14. Pokrywa przednia             | 22. Rynna wyrzutu bocznego          |
| 7. Pokrywa kosza na trawę     | 15. Uchwyt transportowy          | 23. Zaślepka do mulczowania         |
| 8. Kosz na trawę              | 16. Grzebień do trawy            | 24. Złączka do mycia (washing plug) |

### ZAWARTOŚĆ

1. Kosiarka do trawy – 1 szt.
2. Kosz na trawę – 1 szt.
3. Rynna wyrzutu bocznego – 1 szt.
4. Zaślepka do mulczowania – 1 szt.
5. Górny uchwyt – 1 szt.
6. Dolny uchwyt – 1 szt.
7. Panel uchwytu – 1 szt.
8. Szybkozłączny uchwyt (quick lock) – 2 szt.
9. Pokręto blokujące trójkątne – 2 szt.

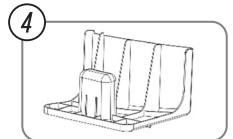
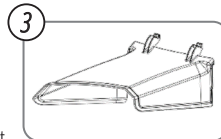
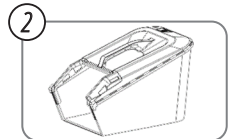
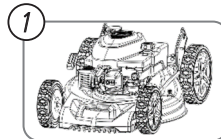

10. Śruba M8×35 – 2 szt.
11. Śruba M8×26 – 2 szt.
12. Nakrętka M8 – 2 szt.
13. Wkręt ST4,8×16 – 2 szt.
14. Podkładka Ø8 – 2 szt.
15. Podkładka Ø6 – 2 szt.
16. Klips na przewód – 1 szt.
17. Instrukcja obsługi – 1 szt.
18. Zestaw narzędzi – 1 szt.

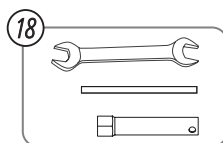
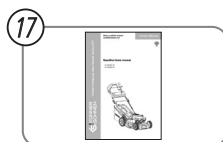
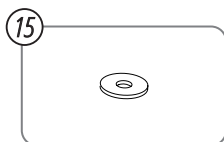
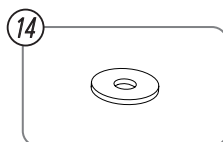
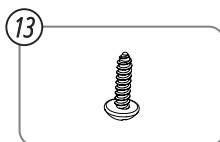
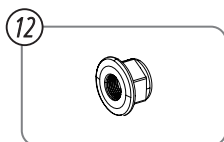
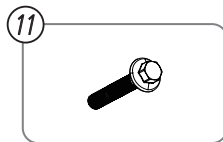
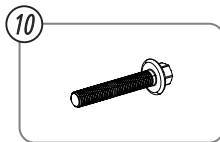
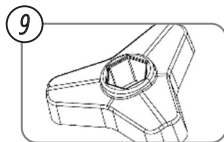

## BUDOWA I WYGLĄD ZEWNĘTRZNY SILNIKA

1. Uchwyt linki rozrusznika
2. Dźwignia hamulca
3. Bagnet / rurka wlewu oleju
4. Tłumik
5. Świeca zapłonowa
6. Primer (pompka paliwa)
7. Obudowa filtra powietrza
8. Zbiornik paliwa i korek
9. Przewód akumulatora – biegun dodatni (jeśli dotyczy)
10. Przewód akumulatora – biegun ujemny (jeśli dotyczy)
11. Złącze wyłącznika startu
12. Przekątnik (jeśli dotyczy)
13. Elektryczny rozrusznik silnika (jeśli dotyczy)
14. Zespół hamulca
15. Mechanizm ssania
16. Wyłącznik silnika (jeśli dotyczy)

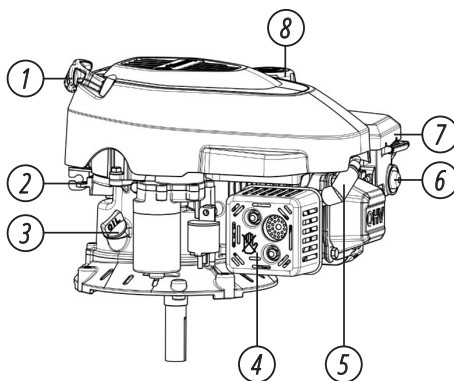

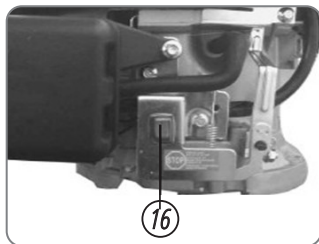
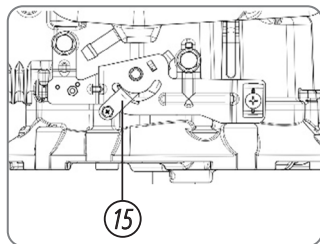
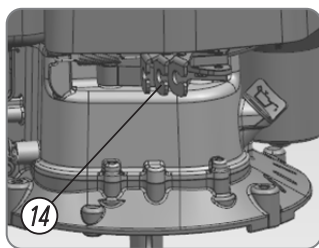
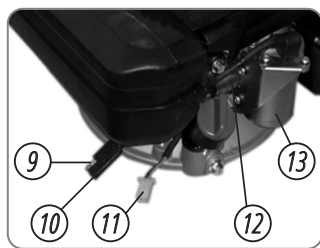

## CHARAKTERYSTYKI TECHNICZNE

4

Model	KS 46LMG-SP	KS 56LMG-SP
<b>CHARAKTERYSTYKI SILNIKA*</b>		
<b>Moc maksymalna</b>	3.8 kW / 5.2 KM	4.4 kW / 6.0 KM
<b>Rodzaj silnika</b>	benzynowy 1-cylindrowy, 4-suwowy, chłodzony powietrzem	
<b>Model silnika</b>	SRV180	SRV225
<b>Pojemność silnika</b>	180 cm <sup>3</sup>	224 cm <sup>3</sup>
<b>Cylinder</b>	tuleja żeliwna	tuleja żeliwna
<b>Średnica cylindra</b>	70 mm	70 mm
<b>Skok tłoka</b>	47 mm	58 mm
<b>Pojemność zbiornika paliwa</b>	1 l	1.2 l
<b>Pojemność zbiornika oleju</b>	0.4 l	0.45 l
<b>Uruchomienie</b>	ręczne	ręczne
<b>CHARAKTERYSTYKI KOSIARKI</b>		
<b>Szerokość cięcia</b>	460 mm	560 mm
<b>Wysokość cięcia</b>	25-75 mm, 7 pozycji	25-75 mm, 7 pozycji
<b>Układ napędowy</b>	samobieźny	samobieźny
<b>Prędkość jazdy</b>	3.6 km/h	3.6 km/h
<b>Pojemnik na trawę</b>	65 l	65 l
<b>Poziom hałas</b>	96 dB	98 dB
<b>Funkcje</b>	zbieranie do kosza tylnego, wyrzut boczny, mulczowanie, port czyszczenia, napęd samobieźny, wyrzut tylny, zbieranie liści	
<b>Średnica kół</b>	przód 203 mm, tył 252 mm	przód 203 mm, tył 252 mm
<b>Temperatura pracy</b>	od 5 °C do 40 °C	od 5 °C do 40 °C
<b>Wymiary brutto (L×W×H)</b>	780×550×440 mm	870×600×480 mm
<b>Waga brutto</b>	30.2 kg	35.4 kg

\*Moc silnika zmniejszy się o 3,5% na każde 1000 stóp (300 metrów) nad poziomem morza i o 1% na każde 5,6°C powyżej 25°C. Silnik będzie pracował prawidłowo pod kątem 10°. Informacje na temat bezpiecznych, dopuszczalnych limitów pracy na zboczach znajdują się w instrukcji obsługi urządzenia.

Zalecamy kontakt z naszym autoryzowanym dealerem w celu przeprowadzenia wszelkich prac konserwacyjnych i serwisowych silnika oraz jego części. Używaj wyłącznie oryginalnych części zamiennych.

## INSTRUKCJE MONTAŻU

5

### INSTRUKCJA ROZPAKOWANIA

- Instalację należy wykonać przed użyciem kosiarki.
- Rozpakuj i wyjmij części, a następnie sprawdź je zgodnie z listą.
- Dokładnie skontroluj części. Upewnij się, że nie zostały uszkodzone podczas transportu.
- W przypadku brakujących lub uszkodzonych elementów nie używaj produktu, skontaktuj się ze sprzedawcą.

### MONTAŻ UCHWYTU

1. Wyjmij dolny uchwyt; wstępnie umieść płytki izolujące na lewym i prawym mocowaniu uchwytu. Wyrównaj je i dokręć za pomocą 2 śrub M8×35 z łbem grzybkowym wraz z trójkątnymi pokrętkami blokującymi (rys. 1). (Uwaga: W modelu pchanym ręcznie należy wymienić śruby M8×35 na M8×26 nie stosować płytek izolujących.)

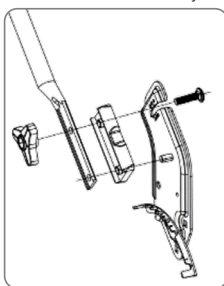

Rys. 1

2. Zamontuj górny uchwyt na dolnym. Przełoż śrubę szybkiego zacisku przez płaską podkładkę Ø8, następnie połącz górny i dolny uchwyt, dokręć je w odpowiednim stopniu nakrętką M8 (rys. 2).

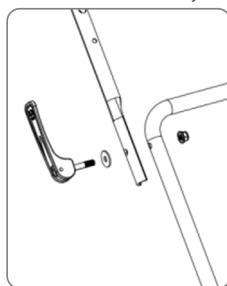

Rys. 2

### MONTAŻ PANELU UCHWYTU (OPCJONALNY)

Zamontuj panel uchwytu na górnym uchwycie i dokręć za pomocą 2 wkrętów ST4.8×16 oraz 2 podkładek Ø6 (rys. 3).

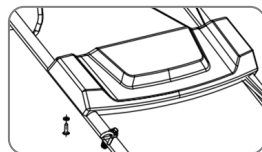

Rys. 3

### MONTAŻ WYRZUTU BOCZNEGO

Podnieś blokadę wyrzutu bocznego, unieś pokrywę wyrzutu bocznego (rys. 4) i zawieś ją na wrzecionie. Następnie opuść pokrywę wyrzutu bocznego i dobrze dociśnij wyrzut boczny (rys. 5).

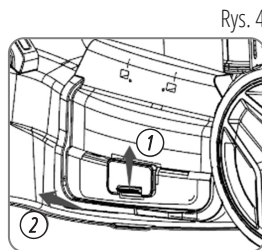

Rys. 4

### MONTAŻ I DEMONTAŻ KOSZA NA TRAWĘ (Rys. 6)

#### Montaż (tylko gdy silnik jest wyłączony)

1. Podnieś osłonę wyrzutu i zaczep ramę kosza na trawę na obudowie, jak pokazano na rysunku.
2. Zwolnij osłonę wyrzutu, aby zabezpieczyć kosz na trawę na miejscu.

#### Demontaż (tylko gdy silnik jest wyłączony)

1. Podnieś osłonę wyrzutu, chwyc uchwyt kosza na trawę i zdejmij kosz.
2. Zwolnij osłonę wyrzutu.
3. Gdy kosz na trawę jest już wolny od osłony wyrzutu, możesz podnieść kosz przez uchwyty lub zdjąć go z tyłu kosiarki, poniżej uchwytu.

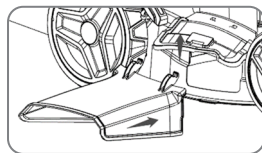

Rys. 5

**UWAGA!**

Nie obsługuj kosiarki podczas korzystania z kosza na trawę. Upewnij się, że obręcz kosza jest dobrze zamocowana, a tylna pokrywa jest prawidłowo dopasowana do kosza.



Rys. 6

**UWAGA!**

Podczas normalnego użytkowania kosz na trawę może ulec zużyciu. Aby zmniejszyć ryzyko obrażeń, prosimy o częste sprawdzanie kosza na trawę i wymianę go, gdy będzie zużyty lub uszkodzony.

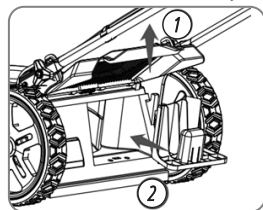

Rys. 7

## MONTAŻ ZAŚLEPKI DO MULCZOWANIA (Rys. 7)

(Przy wyłączonym silniku)

1. Unieś tylną pokrywę; zamontuj zaślepkę do mulczowania na tylnej wylotowej rynnie wyrzutu i zamknij ją.
2. Opuść tylną pokrywę wyrzutu.

## SPRAWDZENIA PRZED URUCHOMIENIEM

6

### SPRAWDŹ URZĄDZENIA OCHRONNE

Upewnij się, że masz na sobie odzież ochronną. Długie spodnie i ochrona oczu mogą zmniejszyć ryzyko obrażeń spowodowanych przez wyrzucone przedmioty. Noś obuwie, które chroni stopy i zapobiega poślizgnięciu się, szczególnie jeśli kosisz na pochyłościach lub nierównym terenie.

### SPRAWDŹ TEREN KOSZENIA

Dla Twojego bezpieczeństwa i bezpieczeństwa innych zawsze sprawdź obszar przed rozpoczęciem koszenia. Wszystko, co może zostać podniesione przez ostre i wyrzucone, stanowi potencjalne zagrożenie dla Ciebie i innych oraz może doprowadzić do uszkodzenia kosiarki. Sprawdź, czy na terenie nie ma kamieni, patyków, kości czy drutu. Usuń je z obszaru koszenia.

Sprawdź długość i stan trawy, aby wiedzieć, jaką wysokość cięcia i prędkość koszenia ustawić.

Unikaj koszenia mokrej trawy. Mokra trawa nie tylko zatyka otwory kosiarki i zbiera się w grudkach na trawie, ale także zmniejsza przyczepność, zwiększając ryzyko poślizgnięcia się.

### OSOBY I ZWIERZĘTA

Ludzie i zwierzęta znajdujące się w pobliżu obszaru koszenia mogą wejść na Twoją drogę lub znaleźć się w miejscu, w którym mogą zostać uderzeni przez wyrzucone przedmioty. Zachowaj bezpieczną strefę wolną od ludzi i zwierząt, szczególnie dzieci. Ich bezpieczeństwo jest Twoją odpowiedzialnością.

### SPRAWDZENIE KOSIARKI

#### Poziom oleju:

Sprawdź poziom oleju silnikowego przy wyłączonym silniku, kosiarka musi stać na równej powierzchni.

1. Zdejmij korek/ bagnet oleju i wytrzyj go do sucha.
2. Jeśli poziom oleju jest poniżej górnej granicy, dolej zalecany olej do poziomu górnej granicy.
3. Zabezpiecz bagnet oleju.

**UWAGA!**

Praca kosiarki przy niskim poziomie oleju może spowodować jej uszkodzenie, co nie jest objęte gwarancją.

#### Poziom paliwa:

Tankuj w dobrze wentylowanym miejscu przed uruchomieniem silnika. Jeśli silnik pracował, pozwól mu ostygnąć.

Zdejmij korek wlewu paliwa i sprawdź poziom paliwa. Uzupelnij paliwo, jeśli poziom jest niski. Napełnij zbiornik do około 1,5 cala (38 mm) poniżej krawędzi wlewu, aby umożliwić rozszerzanie się paliwa. Tankuj

ostrożnie, aby uniknąć rozlania paliwa. Jeśli paliwo się rozleje, poczekaj, aż wyparuje, zanim uruchomisz silnik.

Nie przepelniaj zbiornika; nie powinno być paliwa powyżej górnej granicy. Po napełnieniu zbiornika, dokręć korek wlewu paliwa.



NOTATKA



**Paliwo może uszkodzić farbę i plastik. Zachowaj ostrożność, aby nie rozlać paliwa podczas napełniania zbiornika. Uszkodzenia spowodowane rozlaniem paliwem nie są objęte gwarancją.**

### Zalecenia dotyczące paliwa:

Używaj wyłącznie benzyny bezołowiowej o liczbie oktanowej 90–95, zawierającej nie więcej niż 10% etanolu.

Ten silnik jest certyfikowany do pracy na benzynie bezołowiowej. Benzyna bezołowiowa powoduje mniejsze osady na silniku i świecach zapłonowych oraz wydłuża żywotność układu wydechowego.

Nigdy nie używaj przestarzałej ani zanieczyszczonej benzyny ani mieszaniny oleju i paliwa. Unikaj dostania się brudu lub wody do zbiornika paliwa.

Czasami podczas pracy pod dużym obciążeniem możesz usłyszeć lekkie „uderzenie iskry” lub „pisk” (metaliczny odgłos). Nie jest to powód do zmartwień. Jeśli „uderzenie iskry” lub „pisk” występuje przy stałej prędkości obrotowej silnika, przy normalnym obciążeniu, zmień markę paliwa. Jeśli dźwięki te będą się utrzymywać, skontaktuj się ze swoim dealerem serwisowym.



NOTATKA



**Praca silnika z utrzymującym się „uderzeniem iskry” lub „piskiem” może spowodować uszkodzenie silnika. Praca silnika z utrzymującym się „uderzeniem iskry” lub „piskiem” jest niewłaściwym użytkowaniem, a gwarancja nie obejmuje części uszkodzonych w wyniku niewłaściwego użytkowania.**



UWAGA!



**Benzyna jest wysoce łatwopalna i wybuchowa. Trzymaj się z dala od dymu, iskier i otwartego ognia podczas obsługi paliwa.**

### Filtr powietrza:

Upewnij się, że filtry powietrza są czyste i w dobrym stanie. Brudny filtr powietrza ograniczy przepływ powietrza do gaźnika, co obniży wydajność silnika.

Zdejmij pokrywę filtra powietrza i sprawdź, czy filtr powietrza jest uszkodzony lub brudny.

- Wymień, jeśli jest uszkodzony; oczyść go wodą z mydłem i osusz, gdy jest brudny.
- Zabrania się pracy kosiarki bez filtra powietrza.



UWAGA!



**Praca kosiarki z zabrudzonym filtrem powietrza lub bez niego spowoduje jej uszkodzenie, które nie jest objęte gwarancją.**

### Ostrze:

Przed każdym użyciem sprawdź ostrze tnące pod kątem uszkodzeń lub nadmiernego zużycia (rys. 8).

- Sprawdź, czy ostrze nie jest pęknięte, wygięte lub nadmiernie zużyte. Wymień, gdy jest to konieczne.
- Sprawdź, czy ostrze jest luźne. Dokręć je momentem 40 N·m.

Rys. 8

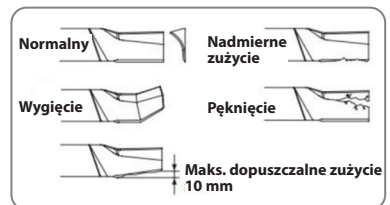

**UWAGA!**

- Aby uniknąć poważnych obrażeń ciała podczas sprawdzania lub serwisowania ostrza, odłącz fajkę świecy zapłonowej, aby zapobiec przypadkowemu uruchomieniu, noś grube rękawice, aby chronić ręce przed ostrzem.
- Nigdy nie używaj kosiarki z zużytym, uszkodzonym, pękniętym lub wgniecionym ostrzem. Części ostrza, które odłamują się są wyrzucane na zewnątrz, mogą spowodować poważne obrażenia ciała.
- Zużycie ostrza wzrasta, gdy kosiarka jest używana na piaszczystych glebach. Sprawdzaj ostrze częściej, gdy kosiarka jest używana w tych warunkach.
- Tępe ostrze można naostrzyć, ale ostrze, które jest zużyte, wygięte, pęknięte lub w jakikolwiek sposób uszkodzone, należy wymienić. Zużyte lub uszkodzone ostrze może pęknąć, powodując wyrzucenie odłamków ostrza z kosiarki.
- Gdy ostrze wymaga naostrzenia lub wymiany, zabierz kosiarkę do autoryzowanego serwisanta, lub jeśli masz klucz dynamometryczny i inne odpowiednie narzędzia, możesz samodzielnie usunąć i zamontować ostrze.

**NOTATKA**

Uruchom maszynę, aby sprawdzić ostrze. Jeśli wystąpią jakiegokolwiek nienormalne wibracje, natychmiast zaprzestań używania kosiarki, usprawnij ją na czas jeśli to konieczne, wyślij do centrum serwisowego.

### Tylnia osłona, osłona boczno wyrzutu (opcjonalna)

Sprawdź, czy tylna osłona i osłona wyrzutu boczno nie są pęknięte lub uszkodzone wymień je jeśli to konieczne.

**UWAGA!**

Zabrania się pracy kosiarki bez tylnej osłony i osłony wyrzutu boczno, ponieważ może to spowodować obrażenia ciała.

### Kosz na trawę

Kosiarka działa jak odkurzacz; dmucha powietrze przez kosz, który zatrzymuje ściętą trawę. Zawsze opróżniaj kosz, zanim osiągnie on maksymalną pojemność. Wydajność zbierania trawy zmniejsza się, gdy kosz wypelni się w około 90%. Kosz jest również łatwiejszy do opróżnienia, gdy nie jest w pełni zapelniony.

### Inspekcja

Sprawdź kosz na trawę przed użyciem. Zwróć uwagę na otwory i nadmierne zużycie.

Kosz na trawę będzie się zużywać podczas normalnego użytkowania i w końcu będzie wymagał wymiany.

### Elementy mocujące

Sprawdź, czy wszystkie elementy mocujące (śruby, nakrętki) są kompletne i niepoluzowane, wymień je i dokręć, jeśli to konieczne.

### Wysokość cięcia

Sprawdź ustawienia wysokości cięcia.

Aby dostosować wysokość cięcia, pociągnij dźwignię regulacyjną w stronę koła i przesunij ją na inne wycięcie. Jeśli nie jesteś pewien, jaką wysokość cięcia wybrać, zacznij od ustawienia na najwyższą wartość i sprawdź wygląd trawnika po skoszeniu małego obszaru. Następnie, jeśli to konieczne, ponownie dostosuj wysokość cięcia.

**UWAGA!**

Zatrzymaj silnik podczas regulacji wysokości cięcia!

### Środki ostrożności:

- Przed pierwszym uruchomieniem kosiarki zapoznaj się z INSTRUKCJAMI BEZPIECZEŃSTWA i ZASADAMI BEZPIECZNEGO KOSZENIA.
- Nawet jeśli obsługiwałeś inne kosiarki, poświęć czas na zapoznanie się z tym, jak działa ta kosiarka, i ćwicz w bezpiecznym miejscu, aż nabierzesz wprawy.
- Dla Twojego bezpieczeństwa unikaj uruchamiania lub obsługi silnika w zamkniętym pomieszczeniu, takim jak garaż.



**UWAGA – OSTROŻNIE!**



**Wydobywające się z kosiarki gazy wydechowe zawierają trujący tlenek węgla, który może szybko gromadzić się w zamkniętym pomieszczeniu i spowodować choroby lub śmierć.**

### UŻYWANIE URZĄDZEŃ STERUJĄCYCH PODCZAS KOSZENIA

#### Dźwignia hamulca

Dźwignia hamulca łączy hamulce koła zamachowego z włącznikiem zapłonu (rys. 10). Przed uruchomieniem silnika, pociągnij dźwignię hamulca w kierunku uchwyty. Zwolnij dźwignię hamulca, aby zatrzymać silnik (rys. 10).

Jeśli dźwignia hamulca jest zwolniona, linka rozrusznika nie zostanie wyciągnięta z powodu hamulca koła zamachowego.

Trzymanie dźwigni hamulca i uchwyty przez cały czas sprawia, że silnik i ostrze będą się obracać. Aby zwolnić dźwignię hamulca, silnik zatrzyma się, a ostrza przestaną się obracać.

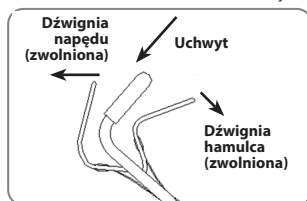

Rys. 9



**UWAGA!**



**Gdy musisz przerwać pracę w połowie, zwolnij dźwignię hamulca, aby zatrzymać silnik.**

#### Dźwignia napędu (opcjonalna)

Dźwignia napędu steruje sprzęgłem biegów wewnątrz skrzynki biegów za pomocą linek dźwigni, aby rozłączyć i połączyć, umożliwiając napęd / zatrzymanie tylnych kół.

Naciśnij dźwignię napędu, kosiarka zacznie poruszać się do przodu (rys. 10). Zwolnij dźwignię napędu, kosiarka zatrzyma się.

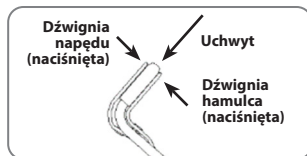

Rys. 10



**UWAGA!**



- **Zwolnij dźwignię napędu przed uruchomieniem silnika. Jeśli trzymasz dźwignię napędu, kosiarka ruszy do przodu, gdy pociągniesz linkę rozrusznika.**
- **Podczas obsługi dźwigni napędu trzymaj ją w pełni zwolnioną lub w pełni wciśniętą. Działanie powinno być szybkie i ciągłe.**
- **Gdy zdecydujesz się obsługiwać kosiarkę w trybie samobieźnym, wystarczy trzymać dźwignię napędu. Pomoże to wydłużyć żywotność sprzęgła.**

### Regulacja wysokości cięcia (Rys. 11)

Dzięki regulacji różnych ustawień regulowanego uchwyty, wysokość podwozia kosiarki można dostosować, zmieniając wysokość cięcia.

Przesuń regulowany uchwyt do tyłu, aby ustawić wyższą wysokość cięcia;

Przesuń regulowany uchwyt do przodu, aby ustawić niższą wysokość cięcia.

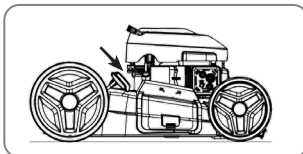

Dźwignia napędu (naciśnięta)

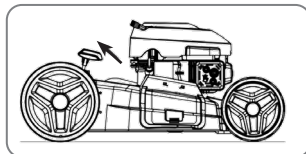

Dźwignia hamulca (naciśnięta)

## URUCHAMIANIE

### Uruchamianie silnika (Rys. 12, Rys. 13)

1. Zwolnij dźwignię napędu (opcjonalnie). Jeśli trzymasz dźwignię napędu podczas uruchamiania silnika, kosiarka ruszy do przodu.
2. Naciśnij pompę paliwa ok 3x aby paliwo dostało się do gaźnika. Stań w pozycji roboczej za uchwytem kosiarki, trzymając dźwignię hamulca i uchwyt.
3. Pociągnij linkę rozrusznika lekko, a gdy poczujesz opór, pociągnij ją energicznie w kierunku wskazanym na rysunku. Powoli zwróć linkę rozrusznika i umieść pokrętko na uchwycie.

Rys. 12

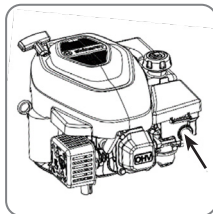

Rys. 13

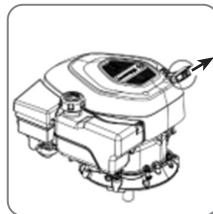

**UWAGA – OSTROŻNIE!**



- Trzymaj ręce i stopy z dala od podwozia podczas uruchamiania silnika i pracy kosiarki.
- Ściśnij dźwignię hamulca razem z uchwytem (utrzymaj dźwignię hamulca wciśniętą), aby uniknąć zatrzymania silnika.
- Ostrze będzie się obracać podczas uruchamiania silnika.
- Silnik łatwiej uruchomić na powierzchni bez trawy lub z niską trawą, ponieważ ostrze może swobodnie się obracać.

## ZATRZYMANIE SILNIKA

### Awaryjne zatrzymanie

Zwolnij dźwignię napędu i dźwignię hamulca.

### Normalne zatrzymanie silnika

1. Zwolnij dźwignię napędu.
2. Zwolnij dźwignię hamulca.

## BEZPIECZNE PRAKTYKI KOSZENIA

Dla Twojego bezpieczeństwa, trzymaj wszystkie cztery koła na ziemi zachowaj ostrożność, aby uniknąć poślizgnięcia i utraty kontroli nad kosiarką. Trzymaj pewnie uchwyt, chodź, nigdy nie biegnij, prowadząc kosiarkę. Zachowaj szczególną ostrożność podczas koszenia nierównego terenu.



**UWAGA!**



- Ostrze jest ostre i obraca się z dużą prędkością.
- Obracające się ostrze może Cię poważnie zranić i może amputować palce u rąk i nóg. Noś obuwie ochronne.
- Trzymaj ręce i stopy z dala od podwozia, gdy silnik jest włączony.
- Zatrzymaj silnik przed wykonaniem jakiegokolwiek regulacji, inspekcji lub konserwacji.

## POCHYŁOŚCI (Rys. 14)

Koszenie na zboczach należy wykonywać w poprzek, a nie w górę i w dół. Unikaj stromych zboczy (więcej niż 10°) zachowaj ostrożność przy zmianie kierunku.

Koszenie na zboczu, gdy trawa jest wilgotna lub mokra, może spowodować poślizg, upadek i utratę kontroli nad kosiarką.

## Przeszkody

Używaj boku kosiarki, aby przyciąć w pobliżu dużych przeszkód, takich jak ogrodzenia czy ściany.

Popychaj kosiarkę wokół przeszkód, aby uzyskać lepszą kontrolę kierunkową. Zachowaj ostrożność przy koszeniu przez przeszkody osadzone w trawie, takie jak główki zraszaczy, płyty chodnikowe, krawężniki itp. Unikaj wszystkiego, co wystaje ponad powierzchnię trawnika.

Jeśli ostrze uderzy w coś lub kosiarka zacznie wibrować, natychmiast zatrzymaj silnik, odłącz fajkę świecy zapłonowej i sprawdź, czy nie ma uszkodzeń. Uderzenie w przedmioty może uszkodzić ostrze, wygiąć wał korbowy i/lub uszkodzić obudowę lub inne elementy. Wibracje zwykle wskazują na poważne problemy.

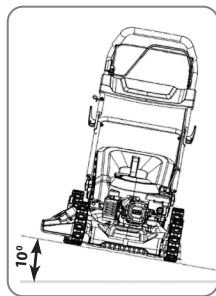

Rys. 14



**UWAGA!**



- Zużyte, wygięte lub uszkodzone ostrze może pęknąć.
- Wyrzucone przedmioty mogą spowodować poważne obrażenia.
- Regularnie sprawdzaj ostrze i nie używaj kosiarki z zużytym lub uszkodzonym ostrzem.
- Gwarancja nie obejmuje części uszkodzonych w wyniku uderzenia ostrza w obcy przedmiot.

## Żwir i luźne przedmioty

Żwir, luźne kamienie i materiały ogrodowe mogą zostać podniesione przez kosiarkę i wyrzucone na dużą odległość z wystarczającą siłą, aby spowodować poważne obrażenia ciała i/lub uszkodzenia mienia. Najlepszym sposobem zapobiegania potencjalnym obrażeniom spowodowanym przez wyrzucone przedmioty jest zwolnienie dźwigni hamulca koła zamachowego, aby zatrzymać ostrze przed dotarciem do obszarów z żwirem, luźnymi kamieniami lub materiałem ogrodowym.

## Wysokość cięcia

Skonsultuj się z lokalnym szkółkarzem lub centrum ogrodniczym w celu uzyskania zaleceń dotyczących wysokości cięcia oraz porad na temat specyficznych rodzajów traw i warunków wzrostu w Twojej okolicy.

Jeśli przyjrzyj się uważnie, zauważysz, że większość traw ma łodygi i liście. Jeśli zetniesz liście, zedrzez trawnik. Pozwól trawie odzyskać siły między koszeniami. Kosiarka będzie działać lepiej, a trawniki będą wyglądać lepiej.

Jeśli trawa urośnie za wysoko, zdejmij ją raz na najwyższym ustawieniu wysokości cięcia, a potem skosz ją ponownie po 2-3 dniach. Nie usuwaj więcej niż jednej trzeciej całkowitej wysokości trawy podczas jednego koszenia, ponieważ mogą pojawić się brązowe plamy..

## Zalecany sposób koszenia (Rys. 15)

Aby uzyskać równomierne wykończenie trawnika, zachowaj nakładanie się każdego pasa koszenia o około 5–10 cm. Jeśli trawa jest bardzo wysoka lub gęsta, użyj większego nakładania się i węższego pasa koszenia.

Rys. 15

## Prędkość ostrza

Ostrze musi obracać się bardzo szybko, aby prawidłowo ciąć. Zawsze używaj ustawienia pełnego gazu i utrzymuj silnik na maksymalnych obrotach. Jeśli prędkość silnika spadnie, może to oznaczać, że silnik jest przeciążony przez ostrze, które próbuje ciąć zbyt dużo trawy. Kosz trawnik węższym pasem, poruszaj się wolniej lub zwiększ wysokość cięcia.

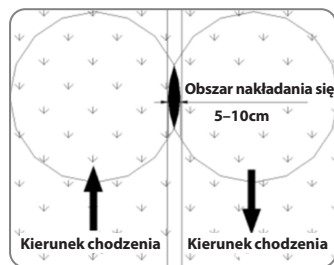

## Ostrze

Ostrze ostro tnie czysto. Tępe ostrze szarpie trawę, zostawiając poszarpane końce, które szybko brązowieją. Gdy ostrze przestaje ciąć czysto, należy je naostrzyć lub wymienić.

## Sucha trawa

Jeśli gleba jest zbyt sucha, koszenie wzburzy dużo kurzu. Poza tym, że jest to nieprzyjemne, nadmiar kurzu

zatyka gaźnik i filtr powietrza. Jeśli kurz stanowi problem, podlej trawnik dzień przed koszeniem. Koszenie wykonuj, gdy trawa będzie sucha w dotyku, ale gleba nadal wilgotna.

### Mokra trawa

Mokra trawa jest śliska i może spowodować poślizg. Ponadto, mokra trawa zbiera się w grudkach na trawie, blokując wyrzut kosiarki. Zawsze poczekaj, aż mokra trawa wyschnie przed rozpoczęciem koszenia.

### Opadłe liście

Po zamontowaniu kosza na trawę, kosiarka może być używana do zbierania opadłych liści w celu ich utylizacji. Jeśli używasz kosiarki do zbierania dużej ilości opadłych liści, a nie do koszenia, ustaw dźwignię regulacji wysokości cięcia na najwyższe ustawienie.

Jeśli chcesz przekształcić opadłe liście w mulcz, nie pozwól, aby pokrywa liści była zbyt gruba przed rozpoczęciem koszenia. Dla najlepszych rezultatów, rozpocznij mulczowanie, gdy trawa nadal jest widoczna przez pokrywą liści. W miejscach, gdzie opadłe liście całkowicie zakrywają trawę, usuń je za pomocą grabi lub zamontuj kosz na trawę, aby kosiarka mogła je zebrać do utylizacji.

### Zatkany wyrzut

Przed czyszczeniem zatkanego wyrzutu, zatrzymaj silnik i ustaw zawór paliwa na pozycję OFF (jeśli dotyczy). Z odłączoną fajką świecy zapłonowej, unieś przednią część kosiarki pionowo do góry lub przechyl kosiarkę tak, aby strona gaźnika była na górze. Oczyść zatkany wyrzut za pomocą kij, nie używając rąk.

## KONSERWACJA

**8****UWAGA!**

- **Aby zapobiec przypadkowemu uruchomieniu, przed przeprowadzeniem konserwacji należy zdjąć fajkę świecy zapłonowej.**
- **Wykonuj prace konserwacyjne zgodnie z rozdziałami dotyczącymi inspekcji w niniejszej instrukcji obsługi oraz wymaganiami zawartymi w harmonogramie konserwacji.**

Aby odpowiednio dbać o swoją kosiarkę, zwróć uwagę na następujące informacje, w tym harmonogram konserwacji, codzienne procedury inspekcji oraz proste czynności konserwacyjne, które można wykonać za pomocą zwykłych narzędzi ręcznych.

W przypadku trudności w przeprowadzeniu konserwacji lub potrzeby użycia specjalistycznych narzędzi, prace konserwacyjne należy zlecić profesjonalnemu personelowi serwisowemu lub warszatom. Harmonogram konserwacji jest odpowiedni dla normalnych warunków pracy. Jeśli kosiarka pracuje w warunkach nienormalnych, takich jak przeciążenie, skonsultuj się ze sprzedawcą.

**NOTATKA**

**Nie jest możliwe wymienienie wszystkich potencjalnych zagrożeń podczas konserwacji w instrukcji obsługi. Oceń, czy masz odpowiednie umiejętności do przeprowadzenia prac konserwacyjnych, należy do Twojej własnej decyzji.**

### Ostrzeżenie bezpieczeństwa:

Upewnij się, że silnik jest wyłączony przed rozpoczęciem konserwacji lub napraw. Ta czynność pozwala wyeliminować poważne potencjalne zagrożenia:

- Tlenek węgla emitowany przez silnik jest toksyczny (upewnij się, że pomieszczenie jest dobrze wentylowane przed rozpoczęciem pracy).
- Gorące części mogą spowodować oparzenia (silnik i układ wydechowy można dotykać dopiero po ich ostygnięciu).
- Ruchome części mogą powodować urazy (chyba że jest to wskazane, zabrania się uruchamiania silnika).
- Przed rozpoczęciem pracy przeczytaj tę instrukcję, aby upewnić się, że posiadasz odpowiednie umiejętności techniczne i odpowiednie narzędzia.

- Bądź ostrożny, gdy w pobliżu obszaru pracy znajduje się paliwo, aby zmniejszyć ryzyko pożaru lub wybuchu. Używaj rozpuszczalników ognioodpornych do czyszczenia części. Trzymaj części zanieczyszczone olejem z dala od zapalonych papierosów, iskiei, otwartego ognia itp.



UWAGA!



- Autoryzowany punkt serwisowy jest bardziej zaznajomiony z Twoją kosiarką i dysponuje pełnym zestawem narzędzi do konserwacji i naprawy kosiarek.
- Aby zapewnić najlepszą jakość, bezpieczeństwo i niezawodność, używaj oryginalnych części fabrycznych. Używanie zamienników niskiej jakości może uszkodzić kosiarkę i nie będzie objęte gwarancją.

## HARMONOGRAM CZYNNOŚCI SERWISOWYCH

Wzrost	Działanie	Przed rozpoczęciem pracy	Pierwsze 5 godzin pracy	Co 8 godzin pracy lub codziennie	Pierwszy miesiąc lub 10 godzin pracy	Co 25 godzin pracy lub corocznie	Co 6 miesięcy lub 50 godzin pracy	Co rok lub 100 godzin pracy	
Olej silnikowy	Sprawdzenie poziomu	☑		☑					
	Wymiana		☑		☑	☑ <sup>*3</sup>	☑		
Filtr powietrzny	Sprawdzenie	☑							
	Czyszczenie					☑			
	Wymiana	Co rok lub w przypadku uszkodzenia							
Obszar wokół tłumika i elementów sterujących	Czyszczenie			☑					
Tłumik i tłumik iskiei (jeśli zainstalowany)	Sprawdzenie						☑		
Układ chłodzenia powietrzem	Czyszczenie							☑	
Klocki hamulcowe koła zamachowego	Sprawdzenie - regulacja						☑ <sup>*2</sup>		
Świeca zapłonu	Sprawdzenie - regulacja						☑		
	Wymiana							☑	
Luz zaworowy	Sprawdzenie - regulacja							☑ <sup>*2</sup>	
Komora spalania	Czyszczenie							☑ <sup>*2</sup>	
Zbiornik paliwowy	Sprawdzenie poziomu	☑							
	Czyszczenie							☑ <sup>*2</sup>	
Rura paliwowa	Sprawdzenie	Co 2 lata (wymień w razie potrzeby) (×2)							
Dokręcenie śruby ostrza	Sprawdzenie	☑							
Kosz na trawę Sprawdzenie- czyszczenie G G 21 (odpowiedni typ)	Sprawdzenie/ Czyszczenie	☑							
Linka gazu	Sprawdzenie - regulacja							☑ <sup>*2</sup>	
Przekładnia / Napęd chodzenia	Smary do smarowania							☑ <sup>*2</sup>	

**Notatka:**

- (\*1) Konserwację należy przeprowadzać częściej, gdy kosiarka jest używana w zakurzonych obszarach.
- (\*2) Te elementy powinny być serwisowane przez autoryzowanego serwisanta, chyba że masz odpowiednie narzędzia i umiejętności mechaniczne. Zatrzymaj do instrukcji serwisowej, aby zapoznać się z procedurami konserwacyjnymi.
- (\*3) Wymień olej silnikowy co 25 godzin pracy przy dużych obciążeniach lub w wysokiej temperaturze otoczenia.
- (\*4) W przypadku użytkowania komercyjnego, rejestruj godziny pracy, aby ustalić odpowiednie interwały konserwacyjne.

**ZALECANE OLEJE****9****NOTATKA****Praca silnika przy niskim poziomie oleju może spowodować jego uszkodzenie.**

Oleje są kluczowym czynnikiem wpływającym na wydajność i żywotność silnika. Zalecamy stosowanie certyfikowanych olejów do silników 4-suwowych dla najlepszej wydajności. Akceptowane są również oleje wysokiej jakości, jeżeli są sklasyfikowane: SF, SG, SH, SJ lub wyżej. Nie stosować specjalnych dodatków.

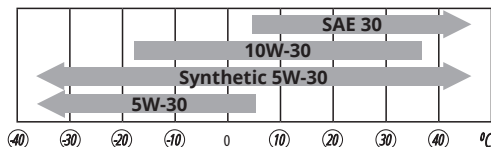

\* (4 °C) użycie oleju SAE 30 może utrudnić rozruch.

\*\* (27 °C) użycie oleju 10W-30 może spowodować zwiększone zużycie oleju. Sprawdź poziom oleju częściej.

Oleje silnikowe o innych poziomach lepkości mogą być stosowane tylko wtedy, gdy średnia temperatura powietrza w Twojej okolicy nie przekracza granic zakresu temperatury określonych w tabeli.

W przypadku spadku poziomu oleju, należy dodać wymaganą ilość, aby zapewnić prawidłowe działanie kosiarki. Należy regularnie sprawdzać poziom oleju zgodnie z harmonogramem konserwacji technicznej.

**WYMIANA OLEJU SILNIKOWEGO:**

Opróżnij zużyty olej, gdy silnik jest ciepły. Ciepły olej odpływa szybko i całkowicie.

1. Wyczyść obszar wlewu oleju, a następnie zdejmij korek wlewu oleju/bagnet.
2. Umieść odpowiedni pojemnik obok kosiarki, aby zebrać zużyty olej, a następnie przechyl kosiarkę na prawą stronę. Zużyty olej wypłynie przez szyjkę wlewu. Pozwól olejowi odpłynąć całkowicie. Można także używać urządzeń do zasysania oleju.

**NOTATKA**

**Proszę zutylizować zużyty olej silnikowy oraz pojemniki w sposób przyjazny dla środowiska. Zalecamy zabranie go w szczelnie zamkniętym pojemniku do lokalnego centrum recyklingowego lub stacji serwisowej w celu odzysku. Nie wyrzucaj go do kosza na śmieci, nie wylewaj na ziemię ani do kanalizacji.**

3. Dodaj olej silnikowy zgodnie z zaleceniami, unikając rozlania.

**NOTATKA**

**Używanie oleju nie sklasyfikowanego może skrócić żywotność silnika, a stosowanie oleju 2-suwowego może uszkodzić silnik.**

4. Po wymianie oleju silnikowego, a przed uruchomieniem silnika, sprawdź poziom oleju, ustawiając kosiarkę na równej powierzchni:

- a). Wytrzyj bagnet do sucha.
- b). Włóż i wyjmij bagnet, nie wkręcając go w szyjkę wlewu oleju. Sprawdź poziom oleju na bagnecie.
- c). Jeśli poziom oleju jest niski, dodaj olej, aby osiągnąć górną granicę poziomu na bagnecie. Nie prze-

pełniaj. Jeśli silnik jest przepelniony, nadmiar oleju może zostać przeniesiony do obudowy filtra powietrza i samego filtra.

- d). Dokręć korek wlewu oleju/bagnet.

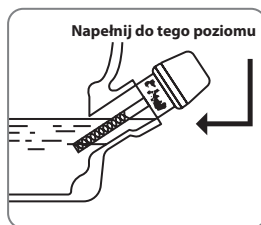
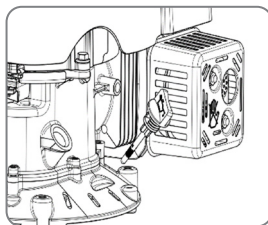

## KONSERWACJA TECHNICZNA FILTRA POWIETRZA

10



**UWAGA!**



**Nie używaj sprężonego powietrza ani rozpuszczalników. Sprężone powietrze może uszkodzić filtr, a rozpuszczalniki mogą go rozpuścić.**

Brudny filtr powietrza ogranicza przepływ powietrza do gaźnika, co obniża wydajność silnika. Jeśli używasz kosiarki w bardzo zakurzonych obszarach, czyść filtr powietrza częściej, niż wskazano w harmonogramie konserwacji.

1. Odkręć i zdejmij nakrętki filtra powietrza (jeśli dotyczy), a następnie zdejmij pokrywę filtra powietrza.
2. Wymij elementy filtra z obudowy filtra powietrza i oddziel piankowy element filtra od papierowego elementu filtra.
3. Sprawdź elementy filtra pod kątem otworów; wymień je, jeśli są uszkodzone.
4. Wyczyść elementy filtra.

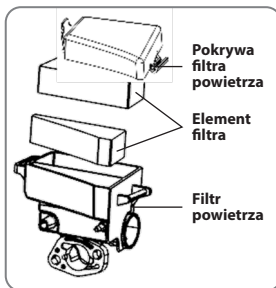

**NOTATKA**



**Jeśli silnik pracuje bez elementu filtra powietrza lub filtr jest uszkodzony czy zanieczyszczony, do silnika dostanie się kurz, co przyspieszy jego zużycie. Uszkodzenia spowodowane takimi przyczynami nie są objęte gwarancją.**

### Piankowy filtr:

Umyj w ciepłej wodzie z mydłem, wyptucz i wysusz, lub umyj za pomocą nierozpuszczalnego rozpuszczalnika i pozwól mu wyschnąć. Pozwól, aby filtr nasiąkł czystym olejem, a następnie wyciśnij nadmiar oleju. Jeśli na piance pozostanie za dużo oleju, silniki spalinowe będą wydzielać dym podczas początkowego uruchamiania.

1. Przetrzyj zabrudzenia w obudowie filtra powietrza i pokrywie wilgotną szmatką. Uważaj, aby brud nie dostał się do rury gazowej gaźnika.
2. Zainstaluj ponownie filtr powietrza i pokrywę filtra powietrza, a następnie naciśnij zamek filtra powietrza, aby go zablokować.

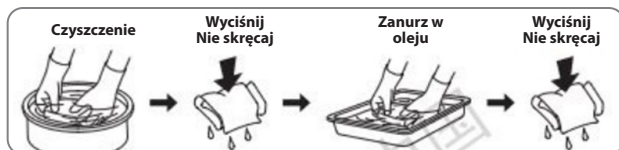

### Filtr papierowy z fałdami:

Aby usunąć zabrudzenia, delikatnie stukaj filtrem o twardą powierzchnię. Jeśli filtr jest mocno zabrudzony, wymień go na nowy.

## SPRAWDZENIE DZIAŁANIA DŹWIGNI HAMULCA

11

Uruchom silnik na zewnątrz, zwolnij dźwignię hamulca, silnik powinien szybko się zatrzymać. W przeciwnym razie kosiarka musi zostać wysłana do dealera lub warsztatu serwisowego w celu sprawdzenia i naprawy.

## KONSERWACJA TECHNICZNA ŚWIEC ZAPŁONOWYCH

12

Świeca zapłonowa musi być w dobrym stanie, bez osadów sadzy z odpowiednią szczeliną.

1. Odlóż fajkę świecy zapłonowej i usuń brud z okolicy świecy.
2. Użyj klucza do świec zapłonowych, aby odkręcić świecę.
3. Sprawdź świecę zapłonową; wymień ją, jeśli elektroda jest zużyta, lub jeśli izolator jest pęknięty lub uszkodzony. Zalecane świece zapłonowe – F7RTC. Dokładnie wyczyść świecę, jeśli zamierzasz jej ponownie używać.
4. Zmierz szczelinę świecy zapłonowej za pomocą odpowiedniego miernika. Szczelina powinna wynosić 0,7–0,8 mm. Jeśli to konieczne, skoryguj szczelinę, wyginając boczną elektrodę.
5. Ostrożnie wkręć świecę ręcznie, aby uniknąć uszkodzenia gwintu.
6. Po osadzeniu świecy, dokręć ją kluczem do świec zapłonowych, aby skompresować podkładkę.
7. Załóż fajkę świecy zapłonowej na świecę.

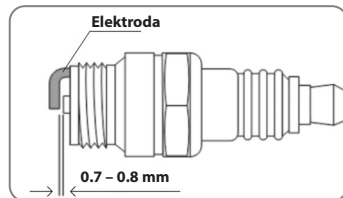

NOTATKA



- **Nieprawidłowa świeca zapłonowa może spowodować uszkodzenie silnika.**
- **Aby zapewnić dobrą wydajność, świeca zapłonowa musi mieć odpowiednią szczelinę i być wolna od osadów.**
- **Podczas ponownego montażu starej świecy zapłonowej, dokręć ją o 1/8 do 1/4 obrotu po jej umiejscowieniu. Przy montażu nowej świecy zapłonowej, należy dokręcić ją o 1/2 obrotu.**
- **Jeśli świeca zapłonowa nie jest dokręcona, silnik przegrzeje się i może zostać uszkodzony. Zbyt mocne dokręcenie uszkodzi gwint w otworze świecy zapłonowej.**

## MODYFIKACJA GAŹNIKA DO PRACY NA WYSOKOŚCI

13

Na dużych wysokościach standardowa mieszanka powietrze-paliwo będzie zbyt bogata. Wydajność silnika zmniejszy się, a zużycie paliwa wzrośnie. Bardzo bogata mieszanka spowoduje również zabrudzenie świecy zapłonowej, co utrudni rozruch. Wydajność na dużych wysokościach można poprawić poprzez modyfikację gaźnika. Jeśli zawsze używasz kosiarki na wysokości powyżej 1 500 metrów, zleć swojemu dealerowi wykonanie tych modyfikacji gaźnika. Nawet po modyfikacji gaźnika, moc silnika zmniejszy się o około 3,5% na każde 300 metrów wzrostu wysokości. Efekt wysokości na moc silnika będzie większy, jeśli gaźnik nie zostanie zmodyfikowany.



NOTATKA



**Po modyfikacji gaźnika do pracy na dużych wysokościach, mieszanka powietrze-paliwo będzie zbyt uboga do użycia na niskiej wysokości. Praca na wysokości poniżej 1500 metrów z modyfikowanym gaźnikiem może spowodować przegrzanie silnika i prowadzić do poważnych uszkodzeń. Do pracy na niskiej wysokości, zleć swojemu dealerowi przywrócenie gaźnika do pierwotnych specyfikacji fabrycznych.**

Używaj klucza dynamometrycznego do instalacji ostrza. Noś rękawice, aby chronić ręce. Aby uniknąć nierównowagi narzędzi lub złego efektu cięcia spowodowanego uszkodzonym ostrzem, ostrze powinno być naostrzone przez profesjonalistę w serwisie. Zawsze wymieniaj ostrze na oryginalne.

### DEMONTAŻ:

1. Zamknij zawór paliwa i zdejmij fajkę świecy zapłonowej.
2. Unieś przednią część kosiarki pionowo do góry lub przechył kosiarkę, aby strona gaźnika była skierowana ku górze.
3. Zabezpiecz ostrze, a następnie usuń śrubę mocującą ostrze, podkładkę, ostrze i uchwyt ostrza.

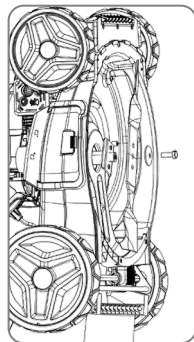

NOTATKA



**Przed demontażem ręcznie zabezpiecz ostrze, aby zapobiec jego obracaniu się podczas procesu rozkręcania.**

### MONTAŻ:

1. Wyczyszczyć kurz i ściętą trawę z ostrza i podwozia.
2. Śruby mocujące ostrze przechodzą przez podkładkę, ostrze i uchwyt ostrza, a następnie są mocowane do wału napędowego.
3. Zabezpiecz ostrze ręcznie i dokręć nakrętkę ostrza za pomocą klucza dynamometrycznego, aby zapobiec obracaniu się głowicy tnącej podczas procesu dokręcania. Moment dokręcania śruby: 40 N·m.



NOTATKA



**Śruby mocujące ostrze są specjalnie przeznaczone do kosiarek. Jeśli muszą zostać wymienione, należy używać tylko oryginalnych części. W przeciwnym razie ostrze może wypaść z kosiarki, co może spowodować poważne obrażenia ciała.**

4. Po zamontowaniu ostrza, obróć je o jeden pełny obrót, aby sprawdzić, czy nie ma żadnych problemów.



**UWAGA – OSTROŻNIE!**



**Wygięte i zdeformowane ostrze może spowodować poważne obrażenia ciała.**

Jeśli nie masz klucza dynamometrycznego, skontaktuj się z warsztatem serwisowym, aby dokręcić śruby mocujące ostrze.

## CZYSZCZENIE I WYMIANA KOSZA NA TRAWĘ

**Czyszczenie:** Umyj kosz za pomocą węża ogrodowego i pozwól mu całkowicie wyschnąć przed użyciem; mokry kosz zatyka się szybko.

**Wymiana:** Wymień zużyty lub uszkodzony kosz na oryginalny lub jego odpowiednik.

**Demontaż:** Odczep plastikowe krawędzie kosza od ramy. Usuń kosz z ramy.

**Montaż dużego kosza:** Włóż ramę do nowego kosza. Przymocuj plastikowe krawędzie do ramy.

## TRANSPORT I MAGAZYNOWANIE

### TRANSPORTOWANIE

#### Przed załadunkiem:

1. Zatrzymaj silnik (jeśli silnik był właśnie uruchomiony, należy go ostudzić przez co najmniej 15 minut przed załadunkiem do pojazdu).



**UWAGA – OSTROŻNIE!**



**Silnik i układ wydechowy mogą się nagrzać i poparzyć cię lub zapalić niektóre materiały!**

2. Zdejmij fajkę świecy zapłonowej.
3. Jeśli jest zamontowany, zdejmij kosz na trawę.

### Łaładunek i rozładunek

- Jeśli dostępna jest odpowiednia rampa ładunkowa, należy jej używać. Jeśli rampa nie jest dostępna, dwie osoby powinny podnieść kosiarkę i załadować ją na pojazd transportowy, trzymając ją poziomo.
- Ustaw kosiarkę, aby wszystkie cztery koła były na platformie pojazdu transportowego. Zabezpiecz kosiarkę liną lub pasami, a koła zablokuj. Upewnij się, że lina lub pasy nie są w pobliżu sterowania, dźwigni regulacyjnych, kabli i gaźnika.
- Uchwyt można złożyć, aby kosiarka zajmowała mniej miejsca.

### MAGAZYNOWANIE

#### Przygotowanie do przechowywania

Odpowiednie przygotowanie do przechowywania jest niezbędne, aby utrzymać kosiarkę w dobrym stanie i zapewnić jej bezproblemową pracę. Następujące kroki pomogą uniknąć rdzy i korozji, które mogą pogorszyć funkcjonowanie kosiarki, oraz ułatwią uruchomienie silnika przy kolejnym użyciu kosiarki.

#### CZYSZCZENIE

Umyj kosiarkę, w tym spód obudowy i wyrzutu.

Umyj silnik ręcznie, starając się unikać dostania się wody do filtra powietrza i/lub tłumika.



NOTATKA



- **Używanie węża ogrodowego lub sprzętu do mycia ciśnieniowego może wprowadzić wodę do filtra powietrza. Woda w filtrze powietrza może przesiąknąć filtr i dostać się do gaźnika lub silnika, co spowoduje uszkodzenie.**
- **Woda na gorącym silniku może spowodować uszkodzenie. Jeśli silnik był uruchomiony, pozwól mu ostygnąć przez co najmniej 30 minut przed myciem.**

#### Obudowa:

Jeśli używasz węża ogrodowego lub sprzętu do mycia ciśnieniowego do czyszczenia obudowy, zachowaj ostrożność, aby nie wprowadzić wody do sterowania, kabli ani w pobliże filtra powietrza silnika lub otworu tłumika.

#### Płukanie za pomocą złączki węża:

Podłącz wąż do dyszy czyszczącej i włącz zawór wody, aby umyć podwozie. Uruchom silnik i pozwól, aby ostrza pracowały przez kilka minut przy normalnej prędkości roboczej (czyść na trawie lub innym odpowiednim miejscu). Nie pozwól, aby woda ani wypłukane zanieczyszczenia dostały się do źródła czystej wody.

#### Czyszczenie ręczne:

Jeśli po myciu pozostaną zanieczyszczenia, użyj plastikowej szczotki lub szmatki do ich usunięcia.



**UWAGA!**



1. **Upewnij się, że przełącznik gazu jest wyłączony przed zdjęciem fajki świecy zapłonowej.**
2. **Założ grube rękawice, aby uniknąć skaleczenia palców przez ostrza.**
3. **Unieś przednią część kosiarki pionowo do góry lub przechyl kosiarkę, aby strona gaźnika była skierowana ku górze.**
4. **Użyj plastikowej szczotki lub szmatki do czyszczenia podwozia.**

#### Po czyszczeniu:

1. Po czyszczeniu, zdejmij wąż i osusz powierzchnię kosiarki.
2. Umieść kosiarkę poziomo na zewnątrz i uruchom silnik, aż osiągnie normalną temperaturę roboczą, aby wyparować pozostałą wilgoć.

3. Wyłącz silnik i pozwól mu ostygnąć.
4. Po czyszczeniu kosiarki pozwól jej wyschnąć. Jeśli to konieczne, napraw powierzchnię malarską i nałóż cienką warstwę oleju antykorozyjnego na miejsca, które mogą zardzewieć. Pokryj kable sterujące smarem.

## PALIWO

Benzyna ulega utlenianiu i pogarsza się podczas przechowywania. Stara benzyna powoduje trudności w uruchamianiu silnika i pozostawia osady gumowe, które zatykają układ paliwowy. Jeśli benzyna w Twojej kosiarce pogorszy się podczas przechowywania, może być konieczne serwisowanie lub wymiana gaźnika i innych elementów układu paliwowego.

Czas, przez który benzyna może pozostać w zbiorniku paliwa i gaźniku bez powodowania problemów funkcjonalnych, zależy od takich czynników jak mieszanka paliwa, temperatura przechowywania oraz stopień napełnienia zbiornika paliwa. Powietrze w częściowo napełnionym zbiorniku paliwa sprzyja pogorszeniu się paliwa. Bardzo wysokie temperatury przechowywania przyspieszają pogorszenie paliwa. Problemy z pogorszeniem paliwa mogą wystąpić w ciągu 30 dni, a nawet szybciej, jeśli benzyna nie była świeża przy napełnianiu zbiornika paliwa.

Gwarancja nie obejmuje uszkodzeń układu paliwowego ani problemów z wydajnością silnika spowodowanych zaniedbaniami przygotowań do przechowywania.

Możesz uniknąć problemów z pogorszeniem paliwa, opróżniając zbiornik paliwa i gaźnik lub uruchamiając silnik, aż sam się zatrzyma.

## Notatka:

Benzyna psuje się bardzo szybko w zależności od takich czynników jak ekspozycja na światło, temperatura i czas. W najgorszym przypadku benzyna może zostać skontaminowana w ciągu 30 dni.

Używanie skontaminowanej benzyny może poważnie uszkodzić silnik (zatkany gaźnik, zacięty zawór). Takie uszkodzenia spowodowane zepsutym paliwem nie są objęte gwarancją. Aby tego uniknąć, ściśle przestrzegaj poniższych zaleceń:

- **Używaj tylko bezołowiowej benzyny o liczbie oktanowej 90–95, zawierającej nie więcej niż 10% etanolu.**
- Używaj świeżej i czystej benzyny.
- Przechowuj benzynę w certyfikowanym pojemniku paliwowym.
- Jeśli przewidywane jest długie przechowywanie (ponad 30 dni), opróżnij zbiornik. Jeżeli kosiarka będzie nie użytkowana ponad 7 dni spuść lub wypal paliwo z gaźnika.

## OPRÓŻNIANIE ZBIORNIKA PALIWA I GAŹNIKA

1. Opróżnij paliwo ze zbiornika paliwa do odpowiedniego pojemnika (zaleca się użycie ręcznej pompy paliwowej, a nie pompy elektrycznej).
2. Ustaw przełącznik paliwa na pozycję „ON” i poluzuj śrubę spustową gaźnika przeciwnie do ruchu wskazówek zegara o 1-2 obroty.
3. Po opróżnieniu paliwa, dokręć śrubę spustową gaźnika.



**UWAGA – OSTROŻNIE!**



- **Benzyna jest łatwopalna i wybuchowa. Możesz doznać poparzeń lub poważnych obrażeń podczas obchodzenia się z paliwem.**
- **Zatrzymaj silnik i pozwól mu ostygnąć przed obsługą paliwa.**
- **Trzymaj źródła ciepła, iskry i ogień z dala.**
- **Obsługuj paliwo tylko na świeżym powietrzu.**
- **Natychmiast wytrzyj rozlane paliwo.**

## OLEJ SILNIKOWY

Wymień olej silnikowy.

## CYLINDER SILNIKA

1. Zdejmij fajkę świecy zapłonowej.
2. Wlej czysty olej silnikowy do cylindra.
3. Pociągnij uchwyt startera kilka razy, aby rozprowadzić olej w cylindrze. Zainstaluj ponownie świecę zapłonową.

4. Pociągnij uchwyt startera powoli, aż poczujesz opór, a następnie delikatnie cofnij uchwyt. To zamknie zawory, zapobiegając przedostawaniu się wilgoci.

## SKŁADANIE UCHWYTU

1. Zdejmij kosz na trawę, boczny wylot, zatyczkę do mulczowania (jeśli jest zainstalowana).
2. Poluzuj lub zdejmij dwie nakrętki blokujące w kształcie trójkąta na dolnych uchwytach ręcznych, a następnie złoż doły uchwyt (jeśli jest zainstalowany).
3. Pociągnij wsporniki uchwytu, aby zwolnić je z rowków mocujących, a następnie przechyl uchwyt do przodu, trzymając dźwignię hamulca koła zamachowego i dźwignię sprzęgła napędu w ręce. Upewnij się, że kable nie są zgięte ani przyciśnięte.

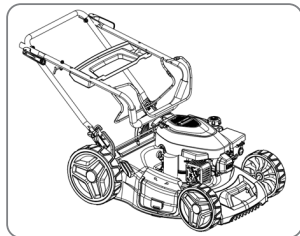

Rys. 15

## PRZYGOTOWANIE DO PRACY PO PRZECHOWYWANIU

- Jeśli Twoja kosiarka będzie przechowywana z paliwem w zbiorniku paliwa i gaźniku, ważne jest, aby zmniejszyć ryzyko zapłonu oparów paliwa. Wybierz dobrze wentylowane miejsce przechowywania z dala od urządzeń, które działają z ogniem, takich jak piec, podgrzewacz wody lub suszarka do ubrań. Unikaj także miejsc, gdzie znajdują się silniki elektryczne wytwarzające iskry lub w których używane są narzędzia elektryczne.
- Jeśli to możliwe, unikaj przechowywania w miejscach o wysokiej wilgotności, ponieważ sprzyja to powstawaniu rdzy i korozji.
- Jeśli paliwo nie zostało całkowicie opróżnione ze zbiornika paliwa (jeśli dotyczy), ustaw zawór paliwa w pozycji OFF, aby zmniejszyć ryzyko wycieku paliwa.
- Umieść kosiarkę na poziomej powierzchni, aby uniknąć wycieków paliwa lub oleju.
- Uchwyt może być złożony do kompaktowego przechowywania.
- Po ostudzeniu silnika i układu wydechowego przykryj kosiarkę, aby chronić ją przed kurzem. Gorący silnik i układ wydechowy mogą zapalić lub stopić niektóre materiały.
- Nie używaj plastikowej folii jako pokrywy przeciwkurzowej. Niestrukuralna pokrywa może zatrzymać wilgoć wokół kosiarki, sprzyjając powstawaniu rdzy i korozji.
- Trzymaj dzieci z dala od kosiarki.

## INSTALACJA DO PRZECHOWYWANIA

1. Trzymaj dźwignię hamulca i dźwignię napędu, a następnie unieś uchwyt zgodnie z odwrotnymi krokami demontażu. Uważaj, aby nie zgąć kabli.
2. Zainstaluj kosz na trawę, boczny wylot wyładowania oraz zatyczkę do mulczowania (jeśli to konieczne).

## UŻYCIE PO PRZECHOWYWANIU

- Sprawdź kosiarkę zgodnie z instrukcjami zawartymi w sekcji „Kontrola przed uruchomieniem” w tej instrukcji.
- Paliwo zostało wyczerpane podczas przygotowań do przechowywania, dlatego należy dodać świeżą benzynę do zbiornika paliwa. Przed uzupełnieniem paliwa upewnij się, że benzyna w pojemniku jest świeża. Jeśli paliwo było przechowywane przez długi czas, może ulec utlenieniu lub pogorszeniu, co utrudni uruchomienie silnika.
- Podczas przygotowań do przechowywania, jeśli olej silnikowy został dodany do cylindra, silnik może wydzielać dym przez krótki czas podczas fazy uruchamiania. Jest to zjawisko normalne.

Problem	Możliwe przyczyny	Rozwiązanie
<b>Maszyna nie uruchamia się</b>	Zawór paliwa w pozycji OFF (jeśli dotyczy).	Ustaw zawór paliwa w pozycji ON (jeśli dotyczy).
	Brak paliwa.	Zatankuj.
	Złe paliwo; kosiarka przechowywana bez opróżniania lub nieodpowiednio zatankowana.	Opróżnij zbiornik paliwa i gaźnik. Zatankuj świeższą benzyną.
	Uszkodzona świeca zapłonowa, zabrudzona lub źle ustawiona szczelina. Świeca zapłonowa zalana paliwem (przepełniony silnik).	Wyczyść, ustaw lub wymień świecę zapłonową. Osusz i zainstaluj świecę zapłonową. Uruchom silnik przy dźwigni gazu w pozycji HIGH.
	Zatkany filtr paliwa, awaria gaźnika, awaria zapłonu, zacięte zawory itp.	Zanieś kosiarkę do dealera do naprawy lub zapoznaj się z instrukcją konserwacyjną.
<b>Brak mocy</b>	Nie ustawiono „wysokiego” biegu (jeśli kosiarka jest wyposażona w przełącznik gazu).	Przełącz na „wysoki” bieg.
	Trawa jest za wysoka, lub ostrze jest tępe.	Zwiększ wysokość cięcia, zmniejsz szerokość cięcia lub zwiększ liczbę cięć. Wymień lub naostrz ostrze (patrz „Zakręcanie/wymiana ostrza”).
	Zatkanie w podwoziu.	Wyczyść podwozie.
	Zatkany element filtra powietrza.	Wyczyść lub wymień element filtra powietrza.
	Złe paliwo: niewłaściwie przechowywane lub zwietrzałe paliwo podczas przechowywania, dodane złe paliwo.	Opróżnij paliwo ze zbiornika i gaźnika, a następnie dodaj świeże paliwo.
	Zatkany filtr paliwa, awaria gaźnika, awaria cewki zapłonowej, zacięte zawory itp.	Zanieś kosiarkę do dealera do naprawy lub zapoznaj się z instrukcją konserwacyjną.
<b>Nadmierne wibracje</b>	Podwozie zablokowane przez trawę lub kamienie.	Wyczyść podwozie.
	Ostrze jest luźne, wygięte, uszkodzone lub ostrze jest niewyważone.	Dokręć śrubę mocującą ostrze: wymień uszkodzone ostrze.
	Uszkodzenie mechaniczne, takie jak wygięty wał korbowy.	Zanieś kosiarkę do dealera do naprawy lub zapoznaj się z instrukcją naprawy.
<b>Słaba jakość cięcia; słaba wydajność w koszu na trawę</b>	Kosiarka działa zbyt szybko i nie pasuje do warunków trawnika.	Poluzuj dźwignię napędu i włóż ją na miejsce.
	Niewłaściwe ustawienie wysokości cięcia.	Zmień wysokość cięcia.
	Kosz na trawę jest zbyt pełny lub zablokowany.	Opróżnij kosz na trawę. Należy go wyczyścić, jeśli jest zatkany.
	Zablokowanie podwozia.	Wyczyść podwozie.
	Ostrze jest tępe, zużyte lub uszkodzone.	Naostrzyć lub wymienić ostrze, jeśli to konieczne.
	Ostrze jest nieprawidłowo zainstalowane.	Zanieś kosiarkę do dealera do naprawy lub zapoznaj się z instrukcją konserwacyjną.

Niniejszej Gwarancji udziela Dimax International Poland - zwana dalej Gwarantem.

1. Gwarancja wynosi 24 miesiące od daty zakupu urządzenia, z wyłączeniem akumulatorów
2. Uprawnienia z tytułu gwarancji obejmują urządzenia nowe, pełnowartościowe i przysługują osobie fizycznej lub firmie zwanej dalej Klientem.
3. Za Klienta uważa się osobę fizyczną nie prowadzącą działalności gospodarczej, a także osobę fizyczną prowadzącą jednoosobową działalność gospodarczą nie związaną zawodowo z zakupywanym przedmiotem. Uprawnienia z tytułu gwarancji przysługuje firmie jeśli zakupiony towar nie jest przeznaczony do celów profesjonalnych związanych z działalnością firmy.
4. Uszkodzenia powstałe z winy producenta, uniemożliwiające korzystanie ze sprzętu, ujawnione w okresie gwarancji zostaną usunięte bezpłatnie przez autoryzowany serwis.
5. Urządzenie jest przeznaczone do użytkowania zgodnie z instrukcją obsługi. Gwarant nie odpowiada za wady, które powstały w wyniku niewłaściwego przechowywania lub użytkowania, bądź też w wyniku napraw lub przeróbek wykonanych przez osoby nie upoważnione przez Gwaranta.
6. Zobowiązania gwarancyjne nie obejmują czynności, które zgodnie z instrukcją obsługi powinien wykonać Klient np.: zainstalowanie urządzenia, przygotowanie instalacji elektrycznej, sprawdzenie itp.
7. Gwarancja ważna jest z dowodem zakupu w postaci faktury, paragonu z kasy fiskalnej.

#### GWARANCJA NIE OBEJMUJE:

8. Ponadto Gwarancja nie obejmuje:
  - a) uszkodzeń mechanicznych, chemicznych lub termicznych
  - b) bezpieczników, żarówek, klawiszy, przycisków, elementów plastikowych, gumowych oraz filtrów i elementów eksploatacyjnych (np. noży, uchwytów noży).
  - c) uszkodzeń powstałych w wyniku niewłaściwej lub niezgodnej z instrukcją instalacji lub konserwacji, jak również uszkodzeń i wad będących wynikiem stosowania niewłaściwych materiałów eksploatacyjnych worków, filtrów itp. Wyposażenia dodatkowego urządzeń – materiałów podlegających normalnemu zużyciu noży, kół, linek, filtrów itp.
  - d) uszkodzeń powstałych w wyniku zdarzeń za które nie ponoszą odpowiedzialności ani Gwarant ani sprzedawca, np.: uszkodzenia transportowe, uszkodzenia mechaniczne, uszkodzenia spowodowane działaniem siły zewnętrznej np. przepięcia elektryczne, wyładowania atmosferyczne oraz inne takie jak: pożar, zalanie, działanie środków chemicznych, niewłaściwa wentylacja oraz pozostałe będące poza kontrolą Gwaranta.
  - e) korozji obudowy lub elementów urządzenia
  - f) Za naprawę nie uważa się regulacji i czynności przewidzianych w instrukcji obsługi.
  - g) UWAGA: uszkodzenie lub usunięcie tabliczki znamionowej z urządzenia może spowodować nie uznanie gwarancji.
9. Klient może być zobowiązany do pokrycia kosztów serwisu gdy:
  - a) urządzenie nie jest objęte gwarancją
  - b) urządzenie działa prawidłowo
  - c) zastrzeżenia klienta wynikają z użytkowania urządzenia w sposób niezgodny z instrukcją obsługi.
10. Niniejsza Gwarancja nie ogranicza, nie wyłącza ani nie zawieszają uprawnień Klienta wynikających z tytułu braku zgodności rzeczy sprzedanej z umową ani nie ma wpływu na przysługujące Klientowi z tytułu umowy środki ochrony prawnej.

Powyższa karta gwarancyjna jest dowodem udzielonej gwarancji. Przed uruchomienie urządzenia należy uważnie przeczytać instrukcję obsługi. Producent zastrzega sobie prawo do odmowy wykonania naprawy gwarancyjnej w przypadku stwierdzenia użytkowania urządzenia niezgodnie z instrukcją obsługi. W takim przypadku gwarancja nie obowiązuje.



# DEKLARACJA ZGODNOŚCI WE

(Tłumaczenie deklaracji oryginalnej)

Nr. 261

Poniżej wymienione produkty zostały przetestowane zgodnie z obowiązującymi standardami i odpowiednimi Dyrektywami Unii Europejskiej: Dyrektywa Maszynowa 2006/42/WE, Dyrektywa EMC dotycząca Kompatybilności Elektromagnetycznej 2014/30/WE, oraz Dyrektywa Hałasowa 2000/14/WE.

Producent: DIMAX INTERNATIONAL GmbH  
Adres: Flinger Broich 203, 40235 Düsseldorf, Niemcy  
Produkty: Kosiarka spalinowa marki "Könner & Söhnen"  
Typ/Model: KS 46LMG-SP, KS 56LMG-SP

Deklaracja bazuje na przykładzie jednego egzemplarza z każdego typu produktów, nie implikuje oceny całej produkcji i nie wykorzystuje logotypu laboratorium testującego. Producent zapewnia, że cała seria danej produkcji odpowiada wzorcowemu egzemplarzowi zbadanemu i opisanemu w raporcie. Wszystkie raporty techniczne znajdują się w posiadaniu firmy i pozostają do dyspozycji uprawnionych jednostek.

Opis spełnia wymagania zawarte w: 2006/42/WE Dyrektywa Maszynowa  
2014/30/WE Dyrektywa EMC dotycząca  
Kompatybilności Elektromagnetycznej  
2000/14/WE Dyrektywa Hałasowa

Wykorzystane standardy: EN ISO 14982:2009  
EN ISO 5395-1:2013+A1  
EN ISO 3744: 1995  
ISO 11094: 1991

Silniki benzynowe spełniają europejskie standardy emisji spalin Euro V (Stage V).  
Potwierdza to homologacja EU TYPE-APPROVAL CERTIFICATE wydana przez NSAI.  
Służba serwisowa odpowiedzialna za przeprowadzenie testu – TÜV SÜD Auto service GmbH,  
Monahium (Niemcy). Data sporządzenia sprawozdań z testów 11/06/2024 | 16/08/2024

## 2000/14/WE\_2005/88/WE Annex VI

Dla modelu: KS 46LMG-SP

Zmierzony poziom mocy akustycznej Lwa = 95 dB (A). Gwarantowany poziom mocy akustycznej Lwa = 96 dB (A)

Dla modelu: KS 56LMG-SP

Zmierzony poziom mocy akustycznej Lwa = 97 dB (A). Gwarantowany poziom mocy akustycznej Lwa = 98 dB (A)



**Data wystawienia:**

2025-11-24

**Miejsce wystawienia:**

Düsseldorf

**Dyrektor:**

Fomin P. *P. Fomin*

**DIMAX**

International GmbH

Flinger Broich 203 40235 Düsseldorf

USt-ID DE296177274

koenner-soehnen.com

My, firma Dimax International GmbH, niniejszym deklarujemy, iż powyższa informacja odpowiada wymogom Parlamentu Europejskiego, jego Dyrektywom: 2006/42/WE Dyrektywa Maszynowa z dnia 17 Maja 2006 roku oraz 2014/30/WE Dyrektywa EMC dotycząca kompatybilności elektromagnetycznej z dnia 26 Lutego 2014 roku oraz 2000/14/WE Dyrektywa Hałasowa z dnia 8 Maja 2000 roku. Za używanie powyższego znaku CE odpowiada producent. Po realizacji Deklaracji Zgodności WE oraz dostosowaniu się do odpowiednich Dyrektyw WE.

## KONTAKT

**Deutschland:**

Hergestellt unter Lizenz und Kontrolle der DIMAX International GmbH.

Importeur und Vertreter in Deutschland:  
DIMAX International GmbH, Flinger Broich 203, 40235  
Düsseldorf, Deutschland. Produziert in VRC.

amazon@dimaxgroup.com

[www.konner-sohnen.com](http://www.konner-sohnen.com)

---

**European Union:**

Manufactured under license and control of DIMAX International GmbH, Flinger Broich 203, 40235  
Duesseldorf, Germany.

Importer and representative in Netherlands DIMAX International Poland Ltd, Południowa 8 st,  
05-830 Stara Wieś, Poland. Assembled in PRC.

amazon@dimaxgroup.com

[www.konner-sohnen.com](http://www.konner-sohnen.com)

---

**The United Kingdom:**

Innovation Trade Ltd., 63/66 Hatton Garden Fifth Floor,  
Suite 23, London, EC1N 8LE, info.uk@dimaxgroup.de

**Technical support**

support.uk@dimaxgroup.de

[www.konner-sohnen.uk](http://www.konner-sohnen.uk)

---

**France:**

Fabriqué sous licence et contrôle de DIMAX International GmbH, Flinger Broich 203, 40235  
Düsseldorf, Allemagne.

Importateur et représentant en France et en Belgique  
DIMAX International Poland Ltd, Południowa 8 st,  
05-830 Stara Wieś, Pologne. Assemblé en RPC.

innovationtrade8@gmail.com

[www.konner-sohnen.fr](http://www.konner-sohnen.fr)

---

**España:**

Fabricado bajo licencia y control de DIMAX International GmbH, Flinger Broich 203, 40235  
Düsseldorf, Alemania.

Importador y representante en España de DIMAX International Poland Ltd, Południowa 8 st,  
05-830 Stara Wieś, Polonia.

Ensamblado en la República Popular China.

amazon@dimaxgroup.com

[www.konner-sohnen.es](http://www.konner-sohnen.es)

---

**Polska:**

Wyprodukowano na licencji i pod kontrolą DIMAX International GmbH, Flinger Broich 203,  
40235 Duesseldorf, Niemcy.

Importer i przedstawiciel w Polsce:  
DIMAX International Poland Sp.z o. o. ul. Południowa 8,  
05-830 Stara Wieś, Polska. Zmontowany w CRL.

amazon@dimaxgroup.com

[www.konner-sohnen.pl](http://www.konner-sohnen.pl)

---

**Україна:**

Виготовлено за ліцензією та під контролем  
DIMAX International GmbH, Flinger Broich 203,  
40235 Дюссельдорф, Німеччина.

Імпортер та представник в Україні:  
ТОВ "ТЕХНО ТРЕЙД КС" вул. Електротехнічна 47,  
02225, м. Київ, Україна. Змонтовано в КНР

[www.konner-sohnen.com.ua](http://www.konner-sohnen.com.ua)